



NOT: 4202

Ref: 16 840 346 80

## User Manual

EN	3
IT	11
ES	19
DE	27
FR	35



- EN Read these instructions for use carefully before using the product and save them for future reference.
- IT Leggi queste istruzioni con cura prima dell'utilizzo del prodotto e conservale per consultazioni future
- ES Lea estas instrucciones de uso cuidadosamente antes de usar el producto y guárdelas para futuras consultas.
- DE Lesen Sie diese Anweisungen sorgfältig, bevor Sie das Produkt verwenden und bewahren Sie diese für die spätere Verwendung auf.
- FR Lisez les instructions d'utilisation attentivement avant d'utiliser le produit et conservez les pour tout besoin futur





## English

### Before you start

Thank you for buying Philips GoPure Car air purifier. Before you install GoPure in your car, take time to read this guide.

The GoPure Car air purifier will help you **protect your health by improving the quality of the air you breathe in your car**. It is known that air pollution levels inside cars are often much higher than outside.

**The GoPure Car air purifier removes harmful gases and fine particles such as microorganisms. It also reduces bad odors to make the time in your car more pleasant and healthier.**

### Warranty and service

The Lumileds warranty applies, provided:

- The product is handled properly for its intended use only.
  - The product is used in accordance with its operating instructions.
  - You present the original invoice with the product.
- The Lumileds warranty does not apply if the product is damaged due to accident, error, or misuse.

For more information and assistance, or if you have a problem with the product, you can visit the Philips website at [www.philips.com/automotive](http://www.philips.com/automotive), or contact the retail outlet where you purchased the product.

Or for the users in China, please call the customer service hotline:  
8008 201 201  
4009 201 201

Lumileds (Shanghai) Management Co., Ltd  
No. 19-20, Lane 299,  
Wenshui Road, JiangAn District, Shanghai

# 1 ⚠ Important information

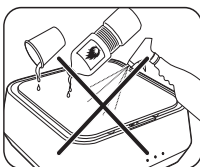

## ⚠ Danger

Do not clean or spill any liquids such as water, detergents, or flammable solvents on the device.

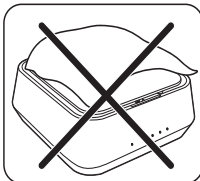

## ⚠ Warning

Keep Philips GoPure car air purifier free of any object. Do not cover!

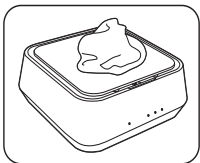

## ⚠ Important

To clean the GoPure car air purifier:

- Disconnect GoPure car air purifier
- Use soft cloth only.

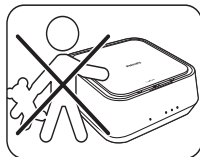

## ⚠ Warning

Philips GoPure car air purifier is not a toy! Do not let children play with it.



## ⚠ Warning

For your safety, do not manipulate the device while driving. **Always stop your car first!**

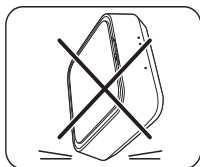

## ⚠ Warning

Philips GoPure car air purifier device contains high-precision technology. **Handle with care. Do not drop or tamper!**

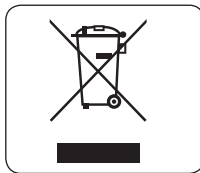

Environment



## ⚠ Important

Help to preserve the environment. Do not discard the device with household waste. Bring it to the official waste recycling service near by you. Filters may be disposed of with household waste.

## Cautions:

- this appliance can be used by children aged from 8 years and above and persons with reduced physical, sensory or mental capabilities or lack of experience and knowledge if they have been given supervision or instruction concerning use of the appliance in a safe way and understand the hazards involved
- children shall not play with the appliance
- cleaning and user maintenance shall not be made by children without supervision
- the appliance is only to be used with the detachable power supply provided
- must only be supplied at SELV

## 2 Discover Gopure car air purifier

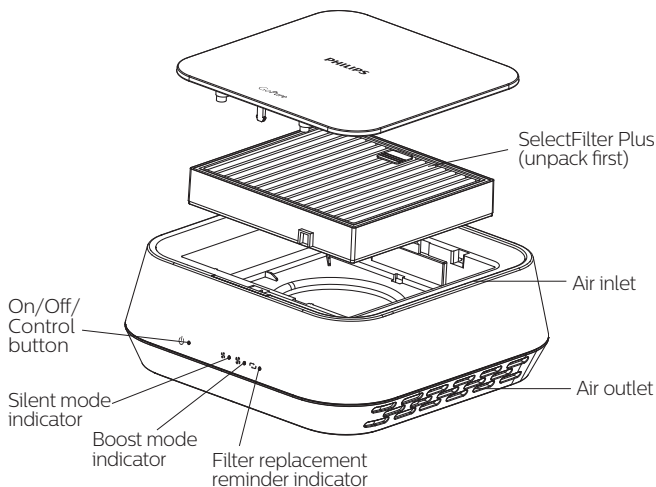

### 2.1 Discover the content of Philips GoPure car air purifier package



12V power adaptor



Hook fastener (X2)

#### **⚠ Warning**

Make sure the device is installed **according to the instructions** in this guide.

**For your safety, use only the items delivered in this package to install the device.** In case of incorrect installation, Lumileds declines all responsibility for any harm or accident.

## 3 How to install Philips GoPure car air purifier in your car

### 3.1 Installation-placing under the car seat (recommended position)

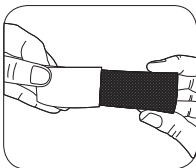

1. Remove liner from the hook fastener. Avoid touching the adhesive side.

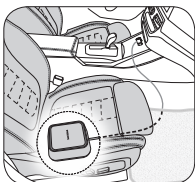

3. Plug in power adaptor to a 12V outlet in your car. Route the cable under your seat to the back. Keep the cable away from seat rails.

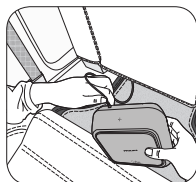

4. Connect power cable to device and place it underneath the car seat from the back.

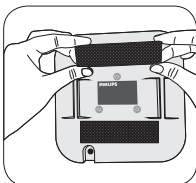

2. Paste the 2 strips hook fastener at the bottom of the device.

#### **Important :**

It is recommended to remove any surface contaminants that may reduce adhesion. Isopropyl alcohol is a good general use solvent for cleaning contaminants from surfaces for example.

#### **Warning**

For your safety, never position the device under the seat by sliding it from the front of the seat. Always slide it underneath from the back of the seat.

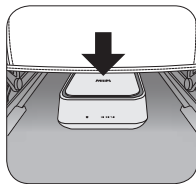

5. Press down the device for better attachment with the carpet.

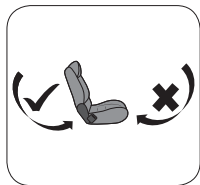

### 3.2 Connection and operation

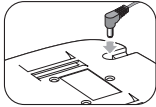

1 Connect the power cable to the device as shown.

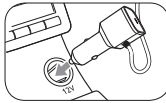

2 Connect the power adapter to a 12V outlet in your car.



#### **⚠ Important**

When using Philips GoPure car air purifier

- Keep your car ventilation in low speed.
- Keep car windows closed.

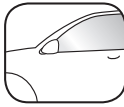

#### **⚠ Warning**

For your safety, do not try to switch off or operate the device manually while driving. **Always park your car first!**



## 4 Using GoPure car air purifier functions

When the vehicle power supply is on, the device starts automatically in silent mode.

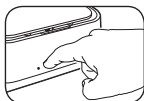

1 To turn on the device, touch the power button, the device will start running in silent mode with emitting a sound.

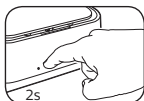

2 Touch the power button to switch the speed mode in sequence of boost and silent. The power button will emit a sound while being pressed.



3 To turn off the device, hold down the power button for 2s until it emits a sound.

4 After the device is turned on, if the filter replacement indicator flash 30 seconds then showing a constant light, the filter need to be replaced.

## 5 Philips GoPure car air purifier -How filter works

Philips GoPure Car air purifier is composed of a **multi-layer filtration system** that guarantees the most effective air-purification. All filter layers are assembled in one single simple-to-replace filter.

### ▲ Important

Philips GoPure car air purifier indicates automatically when you must change the filters.

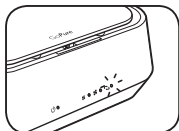

When the filter needs to be replaced, the Filter replacement indicator flash 30 seconds then showing a constant light each time the device is turned on.

Replace the filter immediately using only genuine Philips GoPure **SelectFilter Plus**. It helps maintain the maximal performance of your GoPure Car air purifier and helps to provide the purest air quality inside your car.

### 5.1 How to replace the filter

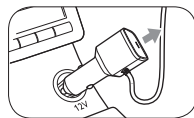

1 Disconnect GoPure car air purifier device.

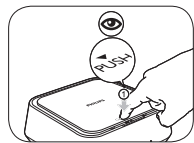

2 Push the front side of cover. take off top cover .





## High air purification power

Product air cleaning performance

Target pollutant*	Clean air delivery rate (CADR)	Cleaning energy efficiency grade
Particles	16m <sup>3</sup> /h	High efficiency
Formaldehyde	6m <sup>3</sup> /h	High efficiency
TVOC	11m <sup>3</sup> /h	High efficiency
Noise* (Sound power level)		55dB(A)
Birch pollen removal**		90%

\* Complying with GB/T18801-2015, tested in 3m<sup>3</sup> chamber

\*\*Airmid certified SelectFilter removes upto 90% airborne birch pollens

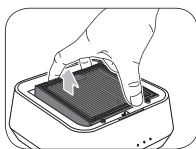

3 Remove the old filter as shown.

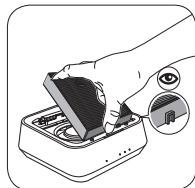

4 Using the groove, insert a new original GoPure filter.

### ⚠ Important

The filter slides in only one way, do not force it in. See above.

## 5.2 How to restart GoPure car air purifier after a filter replacement

### ⚠ Important

You must reset the Philips GoPure device after every filter replacement.

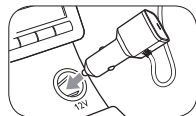

To reset your device after replacing the filter:  
1 Plug the device into the power supply and ensure that it is turned off.

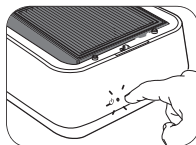

2 Keep top cover open, touch and hold the power button until it emits a sound.



3 Car air purifier operates in the normal mode once top cover is locked.

4 Repeat the above steps if the filter reset fails.

### ⚠ Important

For your safety, GoPure car air purifier will shut down automatically whenever you open the top cover.



## 6 Philips GoPure car air purifier troubleshooting

### Problem 1

Philips GoPure Car air purifier does not start.

### Solution 1

- Verify that the 12V power supply is on.
- Check the power connection and make sure the socket is properly inserted.
- Make sure the top cover is pushed down to lock properly.
- Press the power button again. If your device still does not restart, please contact your retailer.

### Problem 2

Some cars continue to power the 12V outlet when the engine is off.

### Solution 2

To avoid draining the battery, Philips GoPure car air purifier will automatically power off after two hours of continuous running.

- To restart your device, press the power button.

### Problem 3

After filter replacement, Filter replacement indicator blink and light on at restart.

### Solution 3

The power button was not properly pressed.

- Repeat the reset steps section 5.2.
- If filter replacement indicator turns off, the device has been reset properly.

### Problem 4

The Philips GoPure motor stops running for a short while.

### Solution 4

This is normal: the device has a voltage protection. At times, the voltage supply from vehicle may vary and fluctuant, in these cases, the device will turn off automatically. Touch the power button to restart the device.

### Problem 5

Philips GoPure car air purifier has been running for a long time, yet my new car continues to produce unpleasant odor.

### Solution 5

Some unpleasant odor in new cars may come out continuously from a variety of sources. GoPure car air purifier device continues to purify the air. However, some odors may be produced continuously. GoPure car air purifier reduces the air pollutants considerably.

- To speed up the air cleaning process in a new car, you may run GoPure car air purifier in **Boost** mode (section 2 in page 8).



## Italiano

三

### Prima di cominciare

Vi ringraziamo per aver acquistato il purificatore d'aria per auto Philips GoPure. Prima di installare GoPure nella tua autovettura prenditi del tempo per leggere questa guida.

Il purificatore d'aria per auto GoPure **ti aiuterà a proteggere la tua salute migliorando la qualità dell'aria che respiri all'interno della tua auto.**

È ormai risaputo che il livello di inquinamento all'interno dell'abitacolo è maggiore rispetto a quello esterno.

**Il purificatore per auto GoPure rimuove i gas dannosi e le più piccole particelle come i microrganismi. Inoltre riduce i cattivi odori per rendere più piacevole e salutare l'utilizzo della tua autovettura**

### Garanzia e servizi

La garanzia Lumileds viene applicata se si garantisce che:

- Il prodotto sia gestito correttamente per l' utilizzo previsto
  - Il prodotto viene utilizzato in conformità alle istruzioni
- La presenza dello scontrino di acquisto originale
- La garanzia Lumileds non verrà applicata laddove il prodotto risulti danneggiato a causa di danni accidentali o di un utilizzo non idoneo.

Per maggiori informazioni e assistenza, o per qualsiasi problema relativo al prodotto la invitiamo a visitare [www.Philips.com/automotive](http://www.Philips.com/automotive), o contatti il rivenditore dal quale ha comprato il prodotto.

Per gli utenti cinesi vi preghiamo di contattare il customer service  
8008 201 201  
4009 201 201

Lumileds (Shanghai)  
Management Co., Ltd  
No. 19-20, Lane 299, Wenshui  
Road, JiangAn District,  
Shanghai

# 1 ⚠ Informazioni importanti

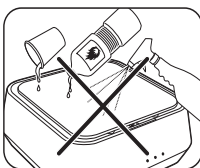

## ⚠ Pericolo

Non lavare o rovesciare liquidi come acqua, detersivi o solventi infiammabili sul prodotto

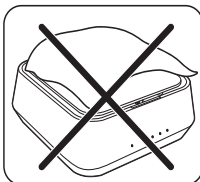

## ⚠ Attenzione

Il purificatore d'aria per auto Philips GoPure non è un giocattolo! Non permettere ai tuoi bambini di giocarci.



## ⚠ Attenzione

Per la tua sicurezza, non maneggiare il dispositivo mentre sei alla guida. **Ferma l'auto prima di ogni interazione!**

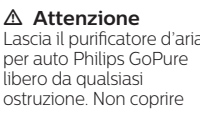

## ⚠ Attenzione

Lascia il purificatore d'aria per auto Philips GoPure libero da qualsiasi ostruzione. Non coprire

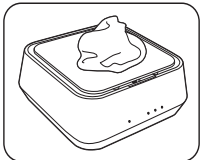

## ⚠ Importante

Per pulire il purificatore d'aria per auto GoPure:

- Disconnetti il purificatore d'aria per auto GoPure
- Utilizza esclusivamente un tessuto soffice

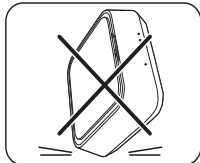
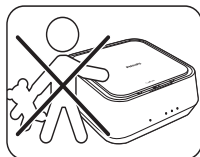

## ⚠ Attenzione

Il purificatore d'aria per auto Philips GoPure ha al suo interno una tecnologia di massima precisione.

**Maneggialo con cura. Non farlo cadere o manomettere**

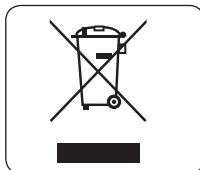

Ambiente



## ⚠ Importante

Aiuta a preservare l'ambiente. Non gettare il dispositivo insieme alla spazzatura domestica. Portalo nell'impianto di riciclaggio più vicino a te. I filtri possono essere smaltiti insieme ai rifiuti domestici

## Cautela:

- Il dispositivo può essere utilizzato da bambini a partire dagli 8 anni e da persone con ridotte capacità cognitive e motorie o senza esperienza e conoscenza, solo se supervisionati o istruiti riguardo alla sicurezza di utilizzo dell'apparecchio, avendone ben compreso i pericoli.
- I bambini non devono giocare con il dispositivo
- La manutenzione e pulizia non deve essere fatta dai bambini senza supervisione
- Il dispositivo deve essere utilizzato solo tramite il suo caricatore asportabile, provvisto nella confezione.
- Può essere alimentato esclusivamente da una sorgente SELV

## 2 Scopri il purificatore d'aria per auto

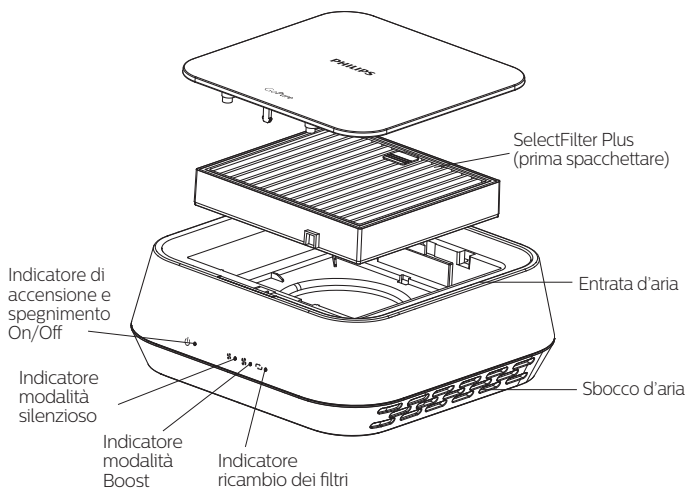

### 2.1 Scopri il purificatore d'aria per auto GoPure



Adattatore 12 v



Chiusura a gancio (X2)

#### **⚠ Attenzione**

Controlla che il dispositivo sia installato **seguendo le istruzioni** contenute in questa guida.

**Per la tua sicurezza, utilizza solo gli elementi contenuti all'interno della confezione.** Nel caso di installazione incorretta, Lumileds declina qualsiasi responsabilità in merito a danneggiamenti o incidenti.

### 3 Come installare il purificatore d'aria per auto Philips GoPure nella tua automobile?

#### 3.1 Installazione - Posizionamento sotto il sedile dell'auto (posizione consigliata)

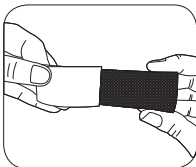

1. Rimuovere il rivestimento dal dispositivo di fissaggio. Evitare di toccare il lato adesivo.

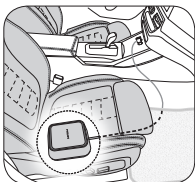

3. Collegare l'adattatore di alimentazione ad una presa di corrente a 12 V in auto. Far passare il cavo sotto il sedile verso la parte posteriore. Tenere il cavo lontano dalle guide del sedile.

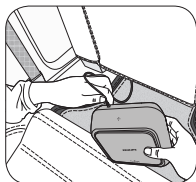

4. Collegare il cavo di alimentazione al dispositivo e posizionarlo sotto il sedile dell'auto dalla parte posteriore.

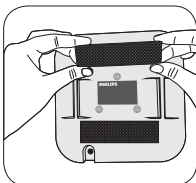

2. Incollare il dispositivo di fissaggio a 2 strisce sul fondo dell'apparecchio.

#### **Importante:**

Si raccomanda di rimuovere qualsiasi contaminante superficiale che possa ridurre l'adesione. L'alcool isopropilico è un buon solvente di uso generale per la pulizia dei contaminanti dalle superfici, ad esempio.

#### **⚠ Attenzione:**

Per la vostra sicurezza, non posizionare mai il dispositivo sotto il sedile facendolo scorrere dalla parte anteriore del sedile. Eseguire l'operazione sempre dal retro del sedile.

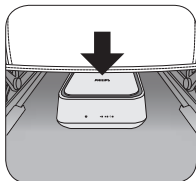

5. Premere il dispositivo fissaggio con il tappeto.

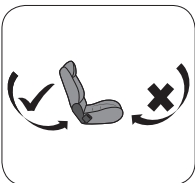

### 3. 2 Connessione e funzionamento

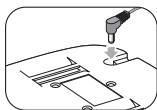

1 connetti il cavo di accensione al dispositivo

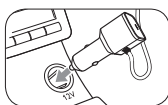

2 connetti l'adattatore di accensione alla presa 12 V dell'auto



#### **⚠ Importante**

Quando utilizzi il purificatore d'aria per auto Philips GoPure

- Mantieni la ventilazione dell'automobile a bassa potenza
- Tiene chiusi i finestrini



#### **⚠ Attenzione**

Per la tua sicurezza non provare a spegnere o a interagire con l'apparecchio mentre sei alla guida.

**Prima parcheggia l'automobile!**



## 4 Funzioni del purificatore d'aria per auto GoPure

Quando il quadro dell'automobile è acceso, il dispositivo si accende automaticamente nella modalità silenziosa

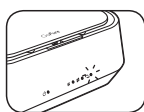
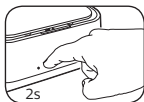
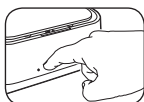

- 1 Per accendere il dispositivo, premi il tasto di accensione, il dispositivo si accenderà nella modalità silenziosa emettendo un segnale sonoro
- 2 Premi il tasto di accensione per cambiare la modalità di utilizzo silenzioso e boost. Il tasto di accensione emetterà un segnale sonoro nel momento in cui viene premuto
- 3 Per spegnere il dispositivo, tieni premuto il tasto di accensione per 2 secondi, finché non emette un segnale sonoro
- 4 Dopo che il dispositivo è stato acceso, se l'indicatore del filtro lampeggia per 30 secondi per poi segnalare una luce fissa, significa che il filtro deve essere sostituito

## 5 Purificatore d'aria per auto GoPure -Come funziona il filtro

Il purificatore d'aria per auto GoPure è composto da un **sistema di filtri multi-strato** che garantisce la massima efficienza nella purificazione dell'aria. Ciascuno strato è costituito da un singolo filtro e risulta, quindi, facilmente sostituibile

### ▲ Importante

Il purificatore d'aria per auto GoPure indica automaticamente quando è necessario sostituire il filtro.

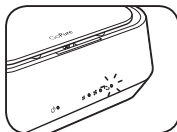

Quando il filtro deve essere sostituito, l'indicatore del filtro lampeggia per 30 secondi per poi segnalare una luce fissa. Questo ogni volta che il dispositivo viene acceso.

Sostituisci immediatamente il filtro utilizzando esclusivamente Philips GoPure **SelectFilter Plus**. Questo aiuta a mantenere massime performance del tuo purificatore d'aria per auto GoPure e a garantire la miglior purezza dell'aria presente nella tua auto

### 5.1 Come sostituire i filtri

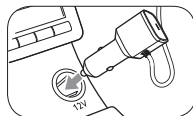

1 Disconnetti il dispositivo di purificazione dell'aria per auto GoPure



2 Premi la copertura frontale del dispositivo e rimuovila







## Alte prestazioni nella purificazione dell'aria

GoPure prestazioni di purificazione d'aria

Focus inquinamento*	Tasso di pulizia dell'aria (CADR)	Energia di pulizia. Grado di efficienza
Particelle	16m <sup>3</sup> /h	Alta efficienza
Formaldeide	6m <sup>3</sup> /h	Alta efficienza
TVOC	11m <sup>3</sup> /h	Alta efficienza

Rumore* (Livello di rumore in modalità "Power")	55dB(A)
--	---------

Rimozione di polline**	90%
------------------------	-----

\* Conforme con GB/T18801-2015, testato in 3m<sup>3</sup> camera

\*\*Certificato Airmid SelectFilter rimuove 90% dei pollini presenti nell'aria

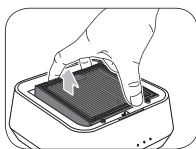

3 Rimuovi il filtro da sostituire, come in figura

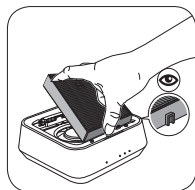

4 Inserisci all'interno della struttura il nuovo filtro originale GoPure

### ⚠ Importante

Il filtro è inseribile esclusivamente da un lato, non forzare l'inserimento. Consulta quanto riportato sopra

## 5.2 Come riprendere l'utilizzo del purificatore per auto GoPure dopo la sostituzione del filtro

### ⚠ Importante

Devi resettare il dispositivo Philips GoPure dopo ogni sostituzione di filtro.

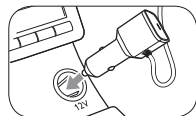

Per resettare il tuo dispositivo dopo la sostituzione del filtro:  
1 Collega il dispositivo alla corrente assicurandoti che sia spento

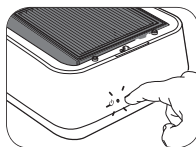

2 Tieni la copertura frontale aperta, premi il pulsante di accensione finché non emette un segnale sonoro.



3 Il purificatore d'aria inizierà a funzionare correttamente dal momento in cui la copertura frontale verrà chiusa

4 Ripeti i punti sopracitati qualora l'avvio non avvenga con successo

### ⚠ Importante

Per la tua sicurezza il purificatore d'aria per auto GoPure si spegnerà automaticamente ogni volta che la copertura frontale del dispositivo viene aperta

11





## 6 Purificatore d'aria per auto Philips GoPure risoluzione problemi

### Problema 1

Il purificatore d'aria per auto Philips GoPure non si accende.

### Soluzione 1

- Verificare che il quadro del veicolo sia acceso
- Controlla che il cavo del dispositivo sia correttamente inserito alla presa di corrente
- Verifica che la copertura frontale del dispositivo sia stata chiusa correttamente
- Prova nuovamente a premere il tasto di accensione. Se il dispositivo non riparte, contatta il tuo rivenditore.

### Problema 2

Alcuni veicoli continuano a erogare corrente alla presa 12 V anche a motore spento

### Soluzione 2

Per evitare di scaricare la batteria, il purificatore d'aria Philips GoPure si spegnerà automaticamente dopo 2 ore di accensione continuata

- Per riaccendere il dispositivo, premi il tasto di accensione

### Problema 3

Dopo aver sostituito il filtro, l'indicatore di sostituzione filtro lampeggia e il segnale permane quando riaccendo il dispositivo

### Soluzione 3

Il tasto di accensione non è stato premuto correttamente.

- Ripeti l'operazione di resettaggio sezione 5.2
- Se la spia dell'indicatore del filtro si spegne, il dispositivo è stato resettato correttamente.

### Problema 4

Philips GoPure smette di funzionare per un breve tempo

### Soluzione 4

E' normale poiché il dispositivo ha una protezione di tensione. Alcune volte la tensione provvista dall'autovettura può variare e fluttuare. In questi casi il dispositivo si spegnerà automaticamente. Premi il tasto di accensione per riaccendere il dispositivo

### Problema 5

Sto utilizzando il purificatore d'aria per auto Philips GoPure da molto tempo ma nonostante questo nella mia automobile permane un odore sgradevole.

### Soluzione 5

Alcuni odori sgradevoli nelle nuove autovetture possono derivare da molteplici fattori.

Il purificatore d'aria per auto GoPure è sempre attivo nella sua azione di purificazione dell'aria. Alcuni odori possono essere prodotti continuamente. Il purificatore d'aria per auto GoPure riduce considerabilmente gli agenti inquinanti presenti nell'aria.

- Se vuoi potenziare il processo di purificazione dell'aria puoi impostare il dispositivo in modalità Boost (sezione 2 pagina 16)



# Español

## Antes de empezar

Gracias por comprar el purificador de aire Philips GoPure Car. Antes de instalar GoPure en su automóvil, tómese el tiempo de leer esta guía.

El purificador de aire GoPure Car le ayudará a proteger su salud al mejorar la calidad del aire que respira en su automóvil. Se sabe que los niveles de contaminación del aire dentro de los vehículos suelen ser mucho más altos que en el exterior.

**El purificador de aire GoPure Car elimina gases nocivos y partículas finas como microorganismos. También reduce los malos olores para que el tiempo en su automóvil sea más agradable y saludable.**

## Garantía y servicio

La garantía Lumileds se aplica, siempre que:

- El producto se maneje adecuadamente sólo para su uso previsto.
  - El producto se use de acuerdo con sus instrucciones de funcionamiento.
  - Usted presente la factura original con el producto.
- La garantía de Lumileds no se aplica si el producto está dañado debido a un accidente, error o mal uso.

Para obtener más información y asistencia, o si tiene un problema con el producto, puede visitar el sitio web de Philips en [www.philips.com/automotive](http://www.philips.com/automotive), o ponerse en contacto con el punto de venta donde compró el producto.

O para usuarios en España, por favor contacte con el 8008 201 201  
4009 201 201

Lumileds (Shanghai) Management Co., Ltd  
No. 19-20, Lane 299,  
Wenshui Road, JiangAn District, Shanghai

# 1 ⚠ Información importante

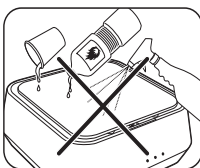

## ⚠ Peligro

No limpie ni derrame líquidos como agua, detergentes o disolventes inflamables en el dispositivo.

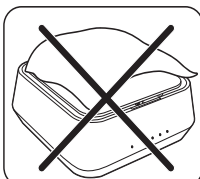

## ⚠ Advertencia

Mantenga el purificador de aire para automóvil Philips GoPure libre de cualquier objeto. No cubrir!

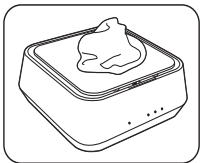

## ⚠ Importante

Para limpiar el purificador de aire para automóvil GoPure:

- Desconecte el purificador de aire GoPure
- Use sólo un paño suave

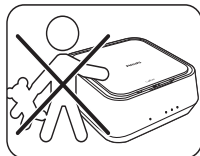

## ⚠ Advertencia

El purificador de aire para automóvil Philips GoPure no es un juguete! No deje que los niños jueguen con el.



## ⚠ Advertencia

Por su seguridad, no manipule el dispositivo mientras esté conduciendo. ¡Pare siempre el coche primero!

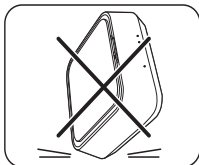

## ⚠ Advertencia

El purificador de aire Philips para automóvil GoPure contiene tecnología de alta precisión.

**Manéjelo con cuidado. No lo deje caer o lo manipule!**

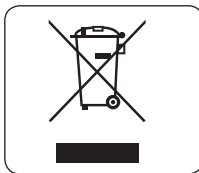

Medio Ambiente 

## ⚠ Importante

Ayude a preservar el medio ambiente. No deseche el dispositivo con la basura doméstica. Llévelo al servicio oficial de reciclaje de residuos cercano. Los filtros pueden eliminarse con la basura doméstica.

## Precauciones:

- Su aparato puede ser utilizado por niños de 8 años en adelante y personas con capacidades físicas, sensoriales o mentales reducidas o falta de experiencia y conocimiento si se les ha dado supervisión o instrucciones sobre el uso del aparato de manera segura y entienden los peligros que conlleva.
- los niños no deben jugar con el aparato
- la limpieza y mantenimiento del usuario no deben hacerse por niños sin supervisión
- el aparato sólo se debe utilizar con la fuente de alimentación desmontable provista
- solo debe suministrarse en SELV



## 2 Descubre el purificador de aire para automóvil GoPure

ES

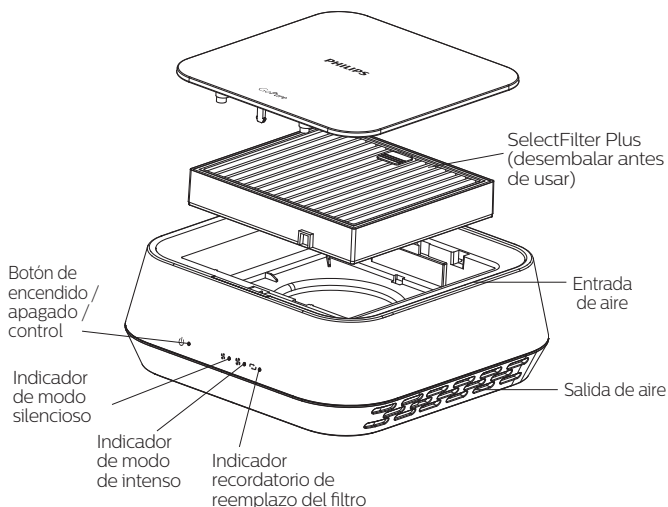

### 2.1 Descubra el contenido del paquete del purificador de aire para automóvil Philips GoPure



Adaptador de corriente de 12V



Tira de sujeción (X2)

#### **⚠ Advertencia**

Asegúrese de que el dispositivo esté instalado de acuerdo con las instrucciones de esta guía.

**Por seguridad, use sólo los artículos entregados en este paquete para instalar el dispositivo.** En caso de instalación incorrecta, Lumileds declina toda responsabilidad por cualquier daño o accidente.



## 3 Cómo instalar el purificador de aire para automóvil Philips GoPure

### 3.1 Colocación de la instalación bajo el asiento del coche (posición recomendada)

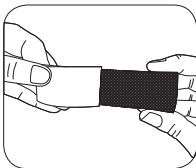

1. Retire el revestimiento de la tira de sujeción. Evite tocar el lado adhesivo.

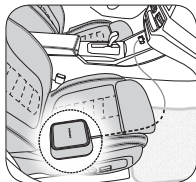

3. Enchufe el adaptador de corriente a un enchufe de 12V en su coche. Lleve el cable debajo de su asiento hasta el respaldo. Mantenga el cable alejado de los rieles del asiento.

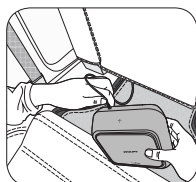

4. Conecta el cable de alimentación al dispositivo y colócalo debajo del asiento del coche desde atrás.

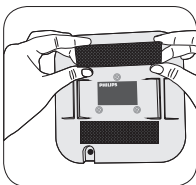

2. Pegue las 2 tiras de sujeción del gancho en la parte inferior del dispositivo.

#### Importante:

Se recomienda eliminar cualquier contaminante de la superficie que pueda reducir la adhesión. El alcohol isopropílico es un buen disolvente de uso general para limpiar los contaminantes de las superficies, por ejemplo.

#### ⚠ Advertencia:

Por su seguridad, nunca coloque el dispositivo debajo del asiento deslizándolo desde la parte delantera del mismo. Siempre deslícelo por debajo desde el respaldo del asiento.

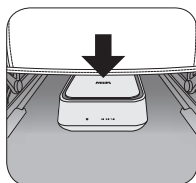

5. Presiona el dispositivo para una mejor fijación con la alfombra.

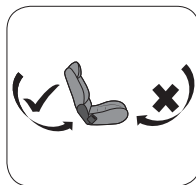



### 3.2 Conexión y funcionamiento

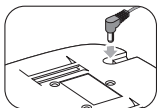

1 Conecte el cable de alimentación al dispositivo como se muestra.

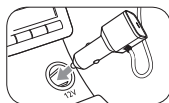

2 Conecte el adaptador de corriente a una toma de corriente 12V en su automóvil.



#### **⚠ Importante**

Cuando utilice el purificador de aire para automóvil Philips GoPure

- Mantenga la ventilación de su automóvil a baja velocidad.
- Mantenga cerradas las ventanas del automóvil.



#### **⚠ Advertencia**

Por su seguridad, no intente apagar o utilizar el dispositivo mientras conduce.

**¡Pare siempre el coche primero!**

ES





## 4 Uso de las funciones del purificador de aire de automóvil GoPure

Cuando la fuente de alimentación del vehículo está encendida, el dispositivo se inicia automáticamente en modo silencioso.

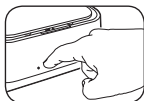

1 Para encender el dispositivo, toque el botón de encendido, el dispositivo comenzará a funcionar en modo silencioso con la emisión de un sonido.

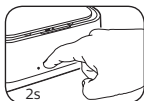

2 Toque el botón de encendido para cambiar el modo de velocidad en secuencia de impulso y silencio. El botón de encendido emitirá un sonido mientras se presiona.



3 Para apagar el dispositivo, mantenga presionado el botón de encendido durante 2 segundos hasta que emita un sonido.

4 Después de encender el dispositivo, si el indicador de reemplazo del filtro parpadea 30 segundos y luego muestra una luz constante, el filtro debe reemplazarse.

## 5 Purificador de aire para automóvil Philips GoPure: funcionamiento del filtro

El purificador de aire Philips GoPure Car está compuesto por un sistema de filtración multicapa que garantiza la purificación de aire más efectiva. Todas las capas de filtro se ensamblan en un solo filtro simple de reemplazar.

### ▲ Importante

El purificador de aire para automóvil Philips GoPure indica automáticamente cuándo debe cambiar los filtros.

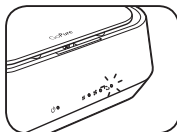

Cuando es necesario reemplazar el filtro, el indicador de reemplazo del filtro parpadea 30 segundos y luego muestra una luz constante cada vez que se enciende el dispositivo.

Reemplace el filtro inmediatamente usando solo Philips GoPure SelectFilter Plus original. Ayuda a mantener el rendimiento máximo de su purificador de aire GoPure Car y ayuda a proporcionar la calidad de aire más pura dentro de su automóvil.

### 5.1 Cómo reemplazar el filtro

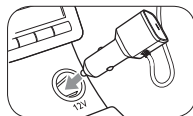

1 Desconecte el dispositivo purificador de aire del automóvil GoPure.



2 Empuje el lado frontal de la cubierta, quitar la tapa superior.







## Alto poder de purificación del aire.

Producto de limpieza de aire de rendimiento

Objetivo contaminante*	Tasa de entrega de aire limpio (CADR)	Grado de eficiencia energética de limpieza
Partículas	16m <sup>3</sup> /h	Alta eficiencia
Formaldehído	6m <sup>3</sup> /h	Alta eficiencia
TVOC	11m <sup>3</sup> /h	Alta eficiencia

Ruido* (nivel de potencia acústica)	55dB(A)
--	---------

Eliminación de polen de abedul **	90%
-----------------------------------	-----

\* Cumple con GB / T18801-2015, probado en cámara de 3m<sup>3</sup>

\*\* El filtro SelectFilter certificado por Airmid elimina hasta el 90% de pólenes de abedul en el aire

ES

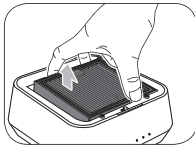

3 Retire el filtro viejo como se muestra.

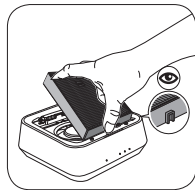

4 Usando la ranura, inserte un nuevo filtro original GoPure.

### ⚠ Importante

El filtro se desliza de una sola manera, no lo fuerce. Véase más arriba.

## 5.2 Cómo reiniciar el purificador de aire para automóvil GoPure después de reemplazar el filtro

### ⚠ Importante

Debe reiniciar su aparato Philips GoPure después de cada cambio de filtro.

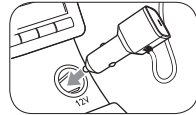

Para restablecer su dispositivo después de reemplazar el filtro:

1 Conecte el dispositivo a la fuente de alimentación y asegúrese de que esté apagado.

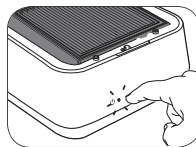

2 Mantenga la cubierta superior abierta, toque y mantenga presionado el botón de encendido hasta que emita un sonido.

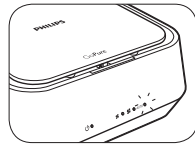

3 El purificador de aire del automóvil funciona en modo normal una vez que la cubierta superior está bloqueada.

4 Repita los pasos anteriores si falla el restablecimiento del filtro.

### ⚠ Importante

Para su seguridad, el purificador de aire para automóvil GoPure se apagará automáticamente cada vez que abra la cubierta superior.





## 6 Solución de problemas del purificador de aire para automóvil Philips GoPure

### Problema 1

El purificador de aire Philips GoPure Car no se inicia.

### Solución 1

- Verifique que la fuente de alimentación de 12V esté encendida.
- Compruebe la conexión de alimentación y asegúrese de que la toma esté insertada correctamente.
- Asegúrese de empujar la cubierta superior hacia abajo para bloquearla correctamente.
- Presione el botón de encendido nuevamente. Si su dispositivo aún no se reinicia, comuníquese con su distribuidor.

### Problema 2

Algunos vehículos continúan alimentando la toma de corriente de 12V cuando el motor está apagado.

### Solución 2

Para evitar agotar la batería, el purificador de aire para automóvil Philips GoPure se apagará automáticamente después de dos horas de funcionamiento continuo.

- Para reiniciar su dispositivo, presione el botón de encendido.

### Problema 3

Después de reemplazar el filtro, el indicador de reemplazo del filtro parpadea y se enciende al reiniciar.

### Solución 3

- El botón de encendido no se presionó correctamente.
- Repita los pasos de reinicio sección 5.2.
  - Si el indicador de reemplazo del filtro se apaga, el dispositivo se ha reiniciado correctamente.

### Problema 4

El motor Philips GoPure deja de funcionar por un corto periodo de tiempo.

### Solución 4

Esto es normal: el dispositivo tiene una protección de voltaje. A veces, el suministro de voltaje del vehículo puede variar y fluctuar, en estos casos, el dispositivo se apagará automáticamente. Toque el botón de encendido para reiniciar el dispositivo.

### Problema 5

El purificador de aire para automóvil Philips GoPure ha estado funcionando durante mucho tiempo, pero mi nuevo automóvil continúa produciendo un olor desagradable.

### Solución 5

Algunos olores desagradables en los automóviles nuevos pueden salir continuamente de una variedad de fuentes. El dispositivo purificador de aire para automóvil GoPure continúa purificando el aire. Sin embargo, algunos olores pueden ser producidos continuamente. El purificador de aire para automóvil GoPure reduce considerablemente los contaminantes del aire.

- Para acelerar el proceso de limpieza del aire en un vehículo nuevo, puede utilizar el purificador de aire GoPure en modo intenso (sección 2 en la página 24).



# Deutsch

## Vor der Verwendung

Vielen Dank, dass Sie sich für Philips GoPure entschieden haben. Bitte lesen Sie diese Anweisungen, bevor Sie Philips GoPure installieren.

Es ist bekannt, dass die Luft innerhalb eines Fahrzeugs stärker belastet sein kann, als die Außenluft.

Durch Philips GoPure wird die Luftqualität innerhalb des Fahrzeugs verbessert, damit Ihre Gesundheit geschützt wird.

**Mit Philips GoPure werden schädliche Gase und feine Partikel, wie Mikroorganismen, gefiltert. Gleichzeitig werden unangenehme Gerüche reduziert wodurch Philips GoPure ein angenehmeres und gesünderes Fahrzeugklima herstellt.**

## Garantie und Service

Die Lumileds Garantie gilt, wenn:

- Das Gerät sachgemäß genutzt wird.
- Das Gerät nach den Anweisungen genutzt wird.
- Ein Kaufbeleg im Original zusammen mit dem Produkt vorgelegt wird.
- Bei Schäden durch unsachgemäße Behandlung des Gerätes oder Schäden durch einen Unfall wird keine Garantie übernommen.

Bei Fragen oder für weitere Informationen besuchen Sie bitte: **[www.philips.com/automotive](http://www.philips.com/automotive)** oder nehmen Sie Kontakt zum Händler auf, bei dem Sie Philips GoPure erworben haben.

Philips Kundenservice:  
[www.philips.com/support](http://www.philips.com/support)

Lumileds Germany GmbH,  
Philipsstraße 8, 52068,  
Aachen, Germany

DE

# 1 ⚠️ Wichtige Informationen

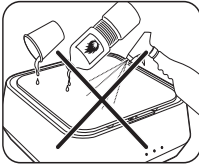

**⚠️ Vorsicht**  
Philips GoPure ist kein Spielzeug!  
Halten Sie das Gerät von Kinder fern.

## ⚠️ Gefahr

Das Gerät keinen Flüssigkeiten wie Wasser, Reinigungsmitteln oder brennbaren Lösungsmitteln aussetzen.



**⚠️ Vorsicht**  
Bedienen Sie zu Ihrer eigenen Sicherheit das Gerät nicht während der Fahrt.  
**Halten Sie vorher unbedingt an!**

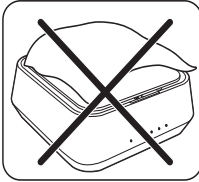

## ⚠️ Vorsicht

Philips GoPure muss von Fremdkörpern freigehalten werden. Nicht abdecken!

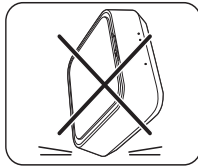

**⚠️ Vorsicht**  
Philips GoPure enthält empfindliche Präzisionstechnologie.  
**Mit Vorsicht behandeln. Das Fallen kann zu Schäden führen.**

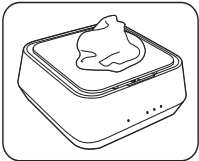

## ⚠️ Wichtig

Reinigung von Philips GoPure:  
• Von der Stromversorgung trennen.  
• Nur weiches Tuch verwenden.



## ⚠️ Wichtig

Schützen Sie die Umwelt. Das Gerät darf nicht mit dem Haushaltsabfall entsorgt werden. Bringen Sie es zu einem Wertstoffhof oder RecyclingCenter. Filter können mit dem Haushaltsabfall entsorgt werden.

## Warnhinweis:

- Diese Gerät kann von Kinder ab 8 Jahren und Personen mit eingeschränkten sensorischen oder geistigen Fähigkeiten oder Mangel an Erfahrung und Wissen verwendet werden, wenn sie Aufsicht bei oder Anweisungen zur Benutzung des Gerätes erhalten haben und die Gefahren verstehen.
- Kinder sollen nicht mit dem Gerät spielen
- Reinigung und Wartung des Gerätes dürfen von Kindern nicht ohne Aufsicht erfolgen.
- Das Gerät darf nur mit dem mitgelieferten Netzteil verwendet werden.
- Darf nur mit SELV (Sicherheitskleinspannung) verwendet werden.

## 2 Entdecken Sie Ihr Philips GoPure Luftreinigungs-system für Fahrzeuge

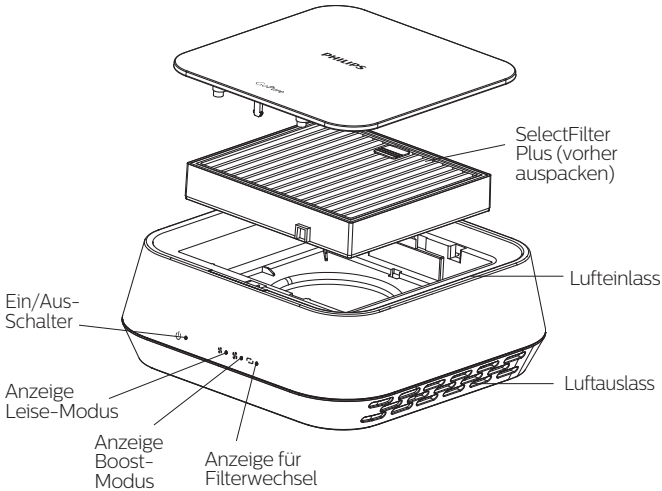

DE

### 2.1 Entdecken Sie den Inhalt Ihres Philips GoPure-Pakets

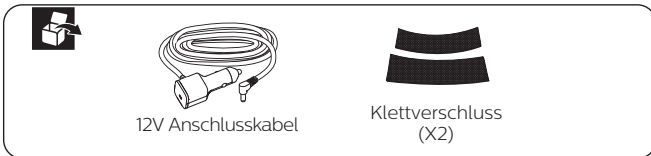

#### **⚠ Vorsicht**

Achten Sie darauf, dass das Gerät gemäß den Anweisungen in dieser Betriebsanleitung installiert ist.

**Zu Ihrer eigenen Sicherheit verwenden Sie bei der Installation nur die Teile, die in diesem Paket mitgeliefert wurden.** Bei einer fehlerhaften Installation lehnt Lumileds jegliche Haftung für Verletzungen oder Unfälle ab.

## 3 So bauen Sie das Philips GoPure-Luftreinigungssystem in ihr Fahrzeug ein

### 3.1 Einbauort unter dem Autositz(empfohlene Position)

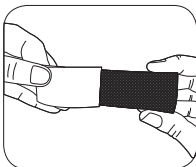

1. Schutzfolie vom Klettverschluss entfernen. Vermeiden Sie es, die Klebeseite zu berühren.

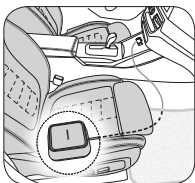

3. Schließen Sie das Netzteil an eine 12V-Steckdose in Ihrem Auto an. Verlegen Sie das Kabel unter Ihrem Sitz nach hinten. Halten Sie das Kabel von den Sitzschienen fern.

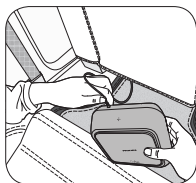

4. Schließen Sie das Stromkabel an das Gerät an und legen Sie es von der Rückseite aus unter den Autositz.

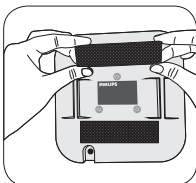

2. Kleben Sie die 2 Streifen Klettverschluss an der Unterseite des Gerätes fest.

#### **Wichtig:**

Es wird empfohlen, alle Oberflächenverunreinigungen zu entfernen, die die Haftung verringern können. Isopropylalkohol ist ein gutes, allgemein verwendbares Lösungsmittel, um z.B. Verunreinigungen von Oberflächen zu entfernen.

#### **⚠ Vorsicht:**

Zu Ihrer Sicherheit sollten Sie das Gerät niemals unter dem Sitz anbringen, indem Sie es von der Vorderseite des Sitzes aus einschieben. Schieben Sie es immer von der Rückseite des Sitzes aus unter den Sitz.

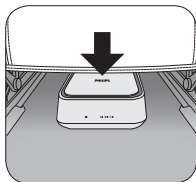

5. Drücken Sie das Gerät nach unten gut fest, um es besser mit dem Teppich zu verbinden.

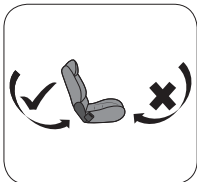



## 3.2 Anschluss und Verwendung

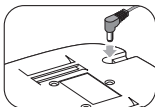

1 Verbinden Sie das Anschlusskabel

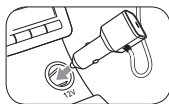

2 Stecken: Sie den Stecker in die 12V Bord-Steckdose Ihres Fahrzeuges.



### ⚠ **Wichtig**

Bei Verwendung Ihres Philips GoPure bitte die:

- Fahrzeuglüftung auf eine niedrige Stufe einstellen
- Fahrzeugfenster schließen



### ⚠ **Vorsicht**

Bedienen Sie zu Ihrer eigenen Sicherheit das Gerät nicht während der Fahrt. **Halten Sie vorher unbedingt an!**

DE





## 4 Verwendung der Philips GoPure Einstellmöglichkeiten

Wenn die Fahrzeugstromversorgung eingeschaltet ist, startet das Gerät automatisch im Leise-Modus.



1 Um das Gerät einzuschalten, berühren Sie den Ein/Aus-Schalter und das Gerät beginnt im Leise-Modus zu laufen und gibt einen Ton von sich.

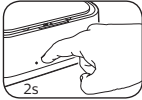

2 Berühren Sie den Ein/Aus-Schalter, um den Geschwindigkeitsmodus in der Reihenfolge "Boost" und "Leise" umzuschalten. Der Ein/Aus-Schalter gibt beim Drücken ein Geräusch von sich.

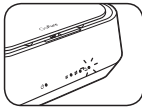

3 Um das Gerät auszuschalten, halten Sie den Ein/Aus-Schalter für 2s gedrückt, bis ein Geräusch ertönt.

4 Wenn das Gerät eingeschaltet wurde und die Filterwechsel Anzeige für 30 Sekunden blinkt und anschließend ein konstantes Licht anzeigt, muss der Filter ausgetauscht werden.

## 5 Philips GoPure Luftreinigungssystem für Fahrzeuge - Wie der Filter arbeitet

Der Philips GoPure besteht aus einem mehrschichtigen Filtersystem, das eine besonders effektive Luftreinigung garantiert. Alle Filterschichten sind in einem einzigen, einfach austauschbaren Filter zusammengefasst.

### ⚠ Wichtig

Der Philips GoPure besteht aus einem mehrschichtigen Filtersystem, das eine besonders effektive Luftreinigung garantiert.

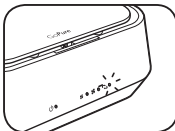

Wenn der Filter ausgewechselt werden muss, blinkt die Filterwechselanzeige 30 Sekunden lang und zeigt dann ein konstantes Licht bei jedem Einschalten des Geräts

Ersetzen Sie den Filter sofort und verwenden Sie nur Original Philips GoPure SelectFilter Plus. Er trägt dazu bei, die maximale Leistung Ihres GoPure Car-Luftreinigers aufrechtzuerhalten und sorgt für die reinste Luftqualität in Ihrem Fahrzeug.

### 5.1 Wie wird der Filter gewechselt?

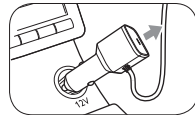

1. Philips GoPure vom Bordnetz trennen.

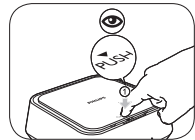

2 Drücken Sie auf die Vorderseite der Abdeckung. nehmen Sie die obere Abdeckung ab.







## Hohe Luftreinigungskraft

Produkt-Luftreinigungsleistung

Zielschadstoff*	Reinluft-Fördermenge	Energieeffizienzgrad der Reinigung
Partikel	16m <sup>3</sup> /h	Hohe Effizienz
Formaldehyd	6m <sup>3</sup> /h	Hohe Effizienz
Flüchtige organische Verbindungen	11m <sup>3</sup> /h	Hohe Effizienz
Geräuschspegel		55dB(A)
Entfernung von Birkenpollen**		90%

\* Entspricht GB/T18801-2015, getestet in einer 3m<sup>3</sup>-Kammer

\*\*Airmid-zertifizierter SelectFilter entfernt bis zu 90% luftgetragene Birkenpollen

DE

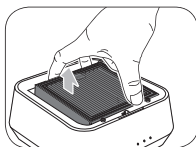

3 Entfernen Sie den alten Filter wie gezeigt.

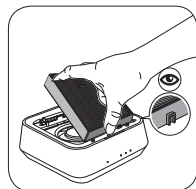

4 Setzen Sie einen neuen originalen Philips GoPure-Filter ein, achten Sie dabei auf die Nut.

### ⚠ Wichtig

Der Filter gleitet nur in eine Richtung, zwingen Sie ihn nicht hinein. Siehe oben.

## 5.2 So starten Sie den Philips GoPure Luftreinigungssystem nach einem Filterwechsel neu

### ⚠ Wichtig

Sie müssen das Philips GoPure-Gerät nach jedem Filteraustausch zurücksetzen.

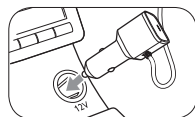

So setzen Sie Ihr Gerät nach dem Austausch des Filters zurück:

1 Schließen Sie das Gerät an die Stromversorgung an und vergewissern Sie sich, dass es ausgeschaltet ist.

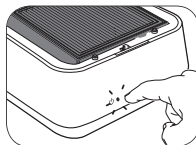

2 Halten Sie die obere Abdeckung offen, berühren Sie den Netzschalter und halten Sie ihn gedrückt, bis er ein Geräusch abgibt.



3 Der Autoluftreiniger arbeitet im gewohnten Modus, sobald die obere Abdeckung verriegelt ist.

4 Wiederholen Sie die obigen Schritte, wenn die Filterrückstellung fehlschlägt.

### ⚠ Wichtig

Zu Ihrer Sicherheit schaltet sich Ihr Philips GoPure automatisch ab, sobald Sie die obere Abdeckung öffnen.





## 6 Philips GoPure Luftreinigungssystem - Fehlerbehebung

### Problem 1

Der Philips GoPure startet nicht.

### Lösung 1

- Überprüfen Sie, ob die 12V-Stromversorgung eingeschaltet ist.
- Überprüfen Sie den Stromanschluss und stellen Sie sicher, dass die Stecker richtig eingesteckt ist.
- Vergewissern Sie sich, dass die obere Abdeckung heruntergedrückt ist, damit sie richtig einrasten kann.
- Drücken Sie den Ein/Aus-Schalter erneut. Wenn Ihr Gerät immer noch nicht startet, wenden Sie sich bitte an Ihren Händler.

### Problem 2

Bei einigen Autos wird die 12V-Steckdose auch bei abgestelltem Motor weiter mit Strom versorgt.

### Lösung 2

Um ein Entleeren der Batterie zu vermeiden, schaltet sich GoPure Autoluftreiniger nach zwei Stunden Dauerbetrieb automatisch ab.

· Um Ihr Gerät neu zu starten, drücken Sie den Ein/Aus-Schalter

### Problem 3

Nach dem Filterwechsel blinkt die Filterwechselanzeige und leuchtet auch nach dem Neustart auf.

### Lösung 3

Der Ein/Aus-Schalter wurde nicht richtig gedrückt.

- Wiederholen Sie die Schritte zur Rückstellung, Abschnitt 5.2.
- Wenn die Filterwechselanzeige erlischt, ist das Gerät ordnungsgemäß zurückgesetzt worden.

### Problem 4

Der Philips GoPure Motor läuft für kurze Zeit nicht mehr.

### Lösung 4

Dies ist normal: Das Gerät verfügt über einen Spannungsschutz. Manchmal kann die Spannungsversorgung vom Fahrzeug variieren und schwanken, in diesen Fällen schaltet sich

das Gerät automatisch ab. Berühren Sie den Einschaltknopf, um das Gerät neu zu starten.

### Problem 5

Philips GoPure läuft schon seit langer Zeit, doch mein neues Auto produziert weiterhin einen unangenehmen Geruch.

### Lösung 5

Einige unangenehme Gerüche in neuen Autos können kontinuierlich neu aus einer Vielzahl von Quellen ausströmen. Der GoPure Autoluftreiniger reinigt weiterhin die Luft. Einige Gerüche können jedoch kontinuierlich neu entstehen.

Der GoPure Autoluftreiniger reduziert die Luftschadstoffe erheblich.

- Um den Luftreinigungsprozess in einem neuen Auto zu beschleunigen, können Sie Philips GoPure im Boost-Modus betreiben (Abschnitt 2 auf Seite 32).



# Français

## Avant de commencer

Merci d'avoir acheté le purificateur d'air pour voiture Philips GoPure. Avant d'installer GoPure dans votre voiture, prenez le temps de lire ce guide.

Le purificateur d'air GoPure pour voiture vous aidera à protéger votre santé en améliorant la qualité de l'air que vous respirez dans votre voiture. On sait que les niveaux de pollution de l'air à l'intérieur des voitures sont souvent beaucoup plus élevés qu'à l'extérieur.

**Le purificateur d'air Philips GoPure pour voiture élimine les gaz nocifs et les particules fines telles que les micro-organismes. Il réduit également les mauvaises odeurs et rend le temps passé dans votre voiture plus agréable et plus sain.**

## Garantie et service

La garantie Lumileds s'applique, à condition :

- Le produit soit manipulé correctement pour l'usage prévu uniquement.
- Le produit soit utilisé conformément à son mode d'emploi.
- Vous présentez la facture originale avec le produit.
- La garantie Lumileds ne s'applique pas si le produit est endommagé en raison d'un accident, d'une erreur ou d'une mauvaise utilisation

Pour plus d'informations et d'assistance, ou si vous rencontrez un problème avec le produit, vous pouvez visiter le site Web de Philips à l'adresse [www.philips.com/automotive](http://www.philips.com/automotive) ou contacter le magasin où vous avez acheté le produit.

Ou pour les utilisateurs en France, veuillez appeler le service client :  
8008 201 201  
4009 201 201

Lumileds (Shanghai) Management Co., Ltd  
No. 19-20, Lane 299,  
Wenshui Road, JiangAn  
District, Shanghai

FR

# 1 ⚠ Informations importantes

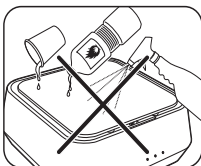

## ⚠ Danger

Ne nettoyez pas et ne renversez pas de liquides tels que de l'eau, des détergents ou des solvants inflammables sur l'appareil.



## ⚠ Attention

Gardez le purificateur d'air Philips GoPure pour voiture libre de tout objet. Ne pas couvrir!

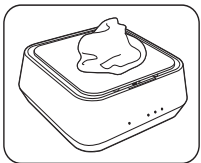

## ⚠ Important

Pour nettoyer le purificateur d'air GoPure pour voiture :

- Déconnectez le purificateur d'air GoPure pour voiture
- Utilisez uniquement un chiffon doux.



## ⚠ Attention

Le purificateur d'air Philips GoPure pour voiture n'est pas un jouet! Ne laissez pas les enfants jouer avec.



## ⚠ Attention

Pour votre sécurité, ne manipulez pas l'appareil pendant la conduite. **Arrêtez toujours votre voiture d'abord!**

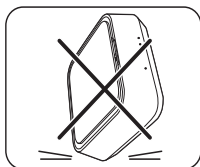

## ⚠ Attention

Le purificateur d'air pour voiture Philips GoPure contient une technologie de haute précision.

**Manipuler avec soin. Ne pas laisser tomber ni altérer!**

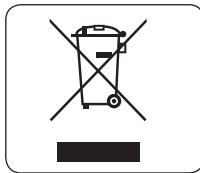

Environnement



## ⚠ Important

Aidez à préserver l'environnement. Ne jetez pas l'appareil avec les ordures ménagères. Apportez-le au service officiel de recyclage des déchets près de chez vous. Les filtres peuvent être jetés avec les ordures ménagères.

## Précautions :

- cet appareil peut être utilisé par des enfants âgés de 8 ans et plus et des personnes ayant des capacités physiques, sensorielles ou mentales réduites ou un manque d'expérience et de connaissances s'ils ont reçu une supervision ou des instructions concernant l'utilisation de l'appareil de manière sûre et comprennent les dangers impliqués
- les enfants ne doivent pas jouer avec l'appareil
- le nettoyage et l'entretien par l'utilisateur ne doivent pas être effectués par des enfants sans surveillance
- l'appareil ne doit être utilisé qu'avec l'alimentation détachable fournie
- ne doit être fourni que par SELV

## 2 Découvrez le purificateur d'air Philips GoPure pour voiture

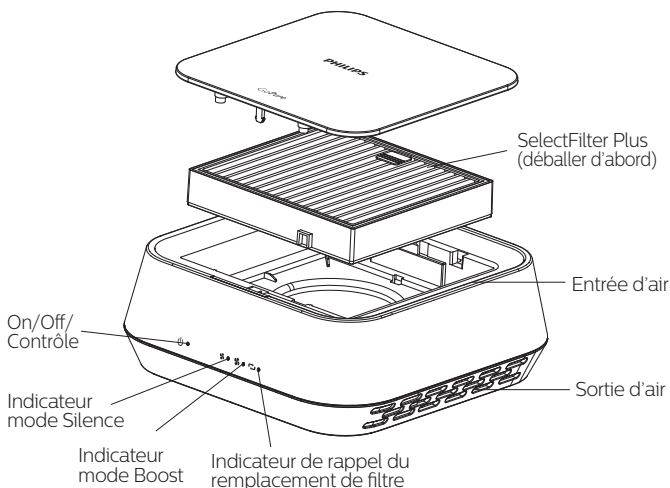

### 2.1 Découvrez le contenu de l'emballage du purificateur d'air Philips GoPure pour voiture



Adaptateur secteur 12V



Supports de fixation (X2)

#### **⚠ Attention**

Assurez-vous que l'appareil est installé conformément aux instructions de ce guide.

**Pour votre sécurité, utilisez uniquement les éléments livrés dans cette boîte pour installer l'appareil.** En cas d'installation incorrecte, Lumileds décline toute responsabilité pour tout dommage ou accident.

## 3 Comment installer le purificateur d'air pour voiture Philips GoPure

### 3.1 Installation-placement sous le siège de la voiture (position recommandée)

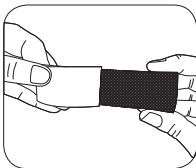

1. Retirez la protection des supports de fixation. Évitez de toucher la face adhésive.

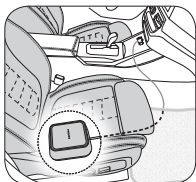

3. Branchez l'adaptateur électrique à une prise 12V dans votre voiture. Faites passer le câble sous votre siège vers l'arrière. Éloignez le câble des rails du siège.

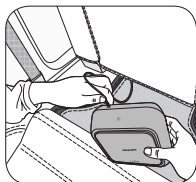

4. Connectez le câble d'alimentation à l'appareil et placez-le sous le siège de la voiture par l'arrière.

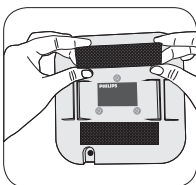

2. Collez les 2 bandes de support au bas de l'appareil.

#### Important:

il est recommandé d'éliminer tout contaminant de surface qui pourrait réduire l'adhérence. L'alcool isopropylique est un bon solvant d'usage général pour nettoyer les contaminants des surfaces par exemple.

#### ⚠ Avertissement:

Pour votre sécurité, ne placez jamais le dispositif sous le siège en le faisant glisser par l'avant du siège. Faites-le toujours glisser par en dessous depuis l'arrière du siège.

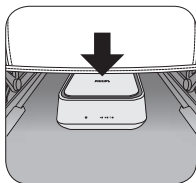

5. Appuyez sur le dispositif pour une meilleure fixation avec le tapis.

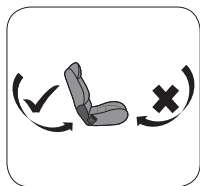



### 3.2 Connexion et fonctionnement

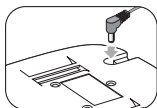

1 Connectez le câble d'alimentation à l'appareil comme illustré.

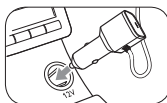

2 Connectez l'adaptateur secteur à une prise 12 V de votre voiture.



#### **⚠ Important**

Lors de l'utilisation du purificateur d'air Philips GoPure pour voiture

- Gardez la ventilation de votre voiture à basse intensité.
- Gardez les vitres des voitures fermées.



#### **⚠ Attention**

Pour votre sécurité, n'essayez pas d'éteindre ou d'utiliser l'appareil manuellement pendant la conduite.  
**Garez toujours votre voiture en d'abord!**

FR





## 4 Utilisation des fonctions de purificateur d'air pour voiture GoPure

Lorsque l'alimentation du véhicule est activée, l'appareil démarre automatiquement en mode silencieux.

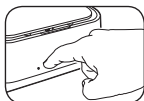

1 Pour allumer l'appareil, appuyez sur le bouton d'alimentation, l'appareil commencera à fonctionner en mode silencieux avec l'émission d'un son.

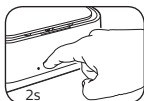

2 Appuyez sur le bouton d'alimentation pour changer le mode de vitesse en boost et silence. Le bouton d'alimentation émettra un son tout en étant enfoncé.

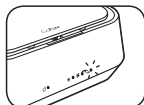

3 Pour éteindre l'appareil, maintenez le bouton d'alimentation enfoncé pendant 2 secondes jusqu'à ce qu'il émette un son.

4 Une fois l'appareil allumé, si l'indicateur de remplacement du filtre clignote 30 secondes et affiche une lumière constante, le filtre doit être remplacé.

## 5 Purificateur d'air Philips GoPure pour voiture - Fonctionnement du filtre

Le purificateur d'air Philips GoPure pour voiture est composé d'un système de filtration multicouche qui garantit la purification de l'air la plus efficace. Toutes les couches de filtre sont assemblées dans un seul filtre simple à remplacer.

### ▲ Important

Le purificateur d'air Philips GoPure pour voiture indique automatiquement quand vous devez changer les filtres.

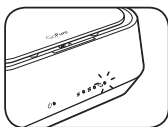

Lorsque le filtre doit être remplacé, l'indicateur de remplacement du filtre clignote 30 secondes, puis affiche une lumière constante à chaque fois que l'appareil est allumé.

Remplacez immédiatement le filtre en utilisant uniquement le filtre Philips GoPure SelectFilter Plus original. Il aide à maintenir les performances maximales de votre purificateur d'air GoPure et aide à fournir la meilleure qualité d'air à l'intérieur de votre voiture.

### 5.1 Comment remplacer le filtre

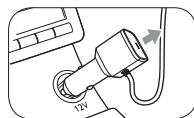

1 Déconnectez le purificateur d'air GoPure pour voiture.



2 Poussez la face avant du capot. enlever le capot supérieur.







## Puissance de purification de l'air élevée

Performance de purification de l'air du produit

Polluant cible*	Taux de livraison d'air pur	Taux d'efficacité énergétique de nettoyage
Particules	16m <sup>3</sup> /h	Haute efficacité
Formaldéhyde	6m <sup>3</sup> /h	Haute efficacité
TVOC	11m <sup>3</sup> /h	Haute efficacité

Bruit* (Niveau de puissance sonore)	55dB(A)
--	---------

Élimination du pollen de bouleau **	90%
-------------------------------------	-----

\* Conforme à GB / T18801-2015, testé en chambre de 3 m<sup>3</sup>

\*\* SelectFilter certifié Airmid élimine jusqu'à 90% des pollens de bouleau en suspension dans l'air

FR

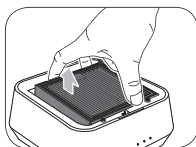

3 Retirez l'ancien filtre comme indiqué.

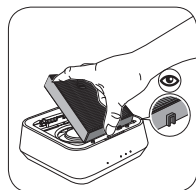

4 À l'aide de la rainure, insérez un nouveau filtre GoPure d'origine.

### ⚠ Important

Le filtre ne va que dans un sens, ne forcez pas. Voir ci-dessus.

## 5.2 Comment redémarrer le purificateur d'air GoPure pour voiture après un remplacement de filtre

### ⚠ Important

Vous devez réinitialiser l'appareil Philips GoPure après chaque remplacement de filtre.



3 Le purificateur d'air pour voiture fonctionne en mode normal une fois le couvercle supérieur verrouillé.

4 Répétez les étapes ci-dessus si la réinitialisation du filtre échoue.

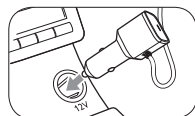

Pour réinitialiser votre appareil après avoir remplacé le filtre:  
1 Branchez l'appareil sur le secteur et assurez-vous qu'il est éteint.

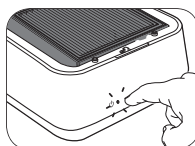

2 Gardez le capot supérieur ouvert, touchez et maintenez le bouton d'alimentation jusqu'à ce qu'il émette un son.

### ⚠ Important

Pour votre sécurité, le purificateur d'air GoPure pour voiture s'arrête automatiquement chaque fois que vous ouvrez le capot supérieur.





## 6 Dépannage du purificateur d'air Philips GoPure pour voiture

### Problème 1

Le purificateur d'air pour voiture Philips GoPure ne démarre pas.

#### Solution 1

- Vérifiez que l'alimentation 12V est allumée.
- Vérifiez la connexion électrique et assurez-vous que la prise est correctement insérée.
- Assurez-vous que le capot supérieur est poussé vers le bas pour se verrouiller correctement.
- Appuyez à nouveau sur le bouton d'alimentation. Si votre appareil ne redémarre toujours pas, veuillez contacter votre revendeur.

### Problème 2

Certaines voitures continuent d'alimenter la prise 12V lorsque le moteur est arrêté.

#### Solution 2

- Pour éviter de décharger la batterie, le purificateur d'air Philips GoPure pour voiture s'éteint automatiquement après deux heures de fonctionnement continu.
- Pour redémarrer votre appareil, appuyez sur le bouton d'alimentation.

### Problème 3

Après le remplacement du filtre, l'indicateur de remplacement du filtre clignote et s'allume au redémarrage.

#### Solution 3

- Le bouton d'alimentation n'a pas été correctement enfoncé.
- Répétez les étapes de réinitialisation section 5.2.
  - Si l'indicateur de remplacement du filtre s'éteint, l'appareil a été correctement réinitialisé.

### Problème 4

Le moteur Philips GoPure s'arrête de fonctionner pendant un court instant.

#### Solution 4

- C'est normal : l'appareil a une protection de tension. Parfois, la tension d'alimentation du véhicule peut varier et fluctuer, dans ces cas, l'appareil s'éteint automatiquement. Appuyez sur le bouton d'alimentation pour redémarrer l'appareil.

### Problème 5

Le purificateur d'air Philips GoPure pour voiture fonctionne depuis longtemps, mais ma nouvelle voiture continue de produire une odeur désagréable.

#### Solution 5

- Une odeur désagréable dans les voitures neuves peut provenir de diverses sources. Le purificateur d'air GoPure pour voiture continue de purifier l'air. Cependant, certaines odeurs peuvent être produites en continu. Le purificateur d'air GoPure pour voiture réduit considérablement les polluants atmosphériques.
- Pour accélérer le processus de purification de l'air dans une nouvelle voiture, vous pouvez utiliser le purificateur d'air GoPure pour voiture en mode Boost (section 2 à la page 40).



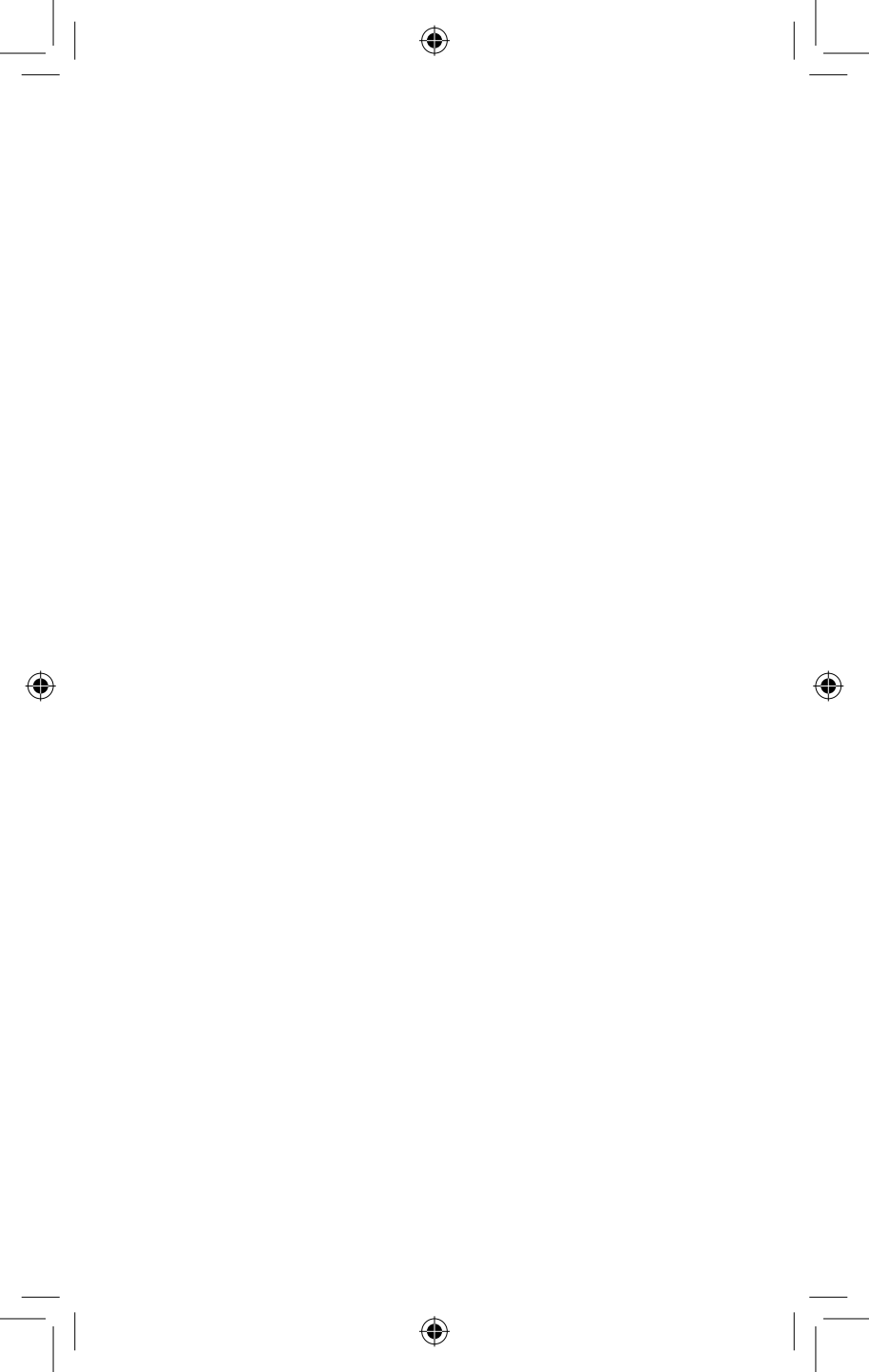



Lumileds is the warrantor of this product.

Philips and the Philips Shield Emblem are registered trademarks of Koninklijke Philips N.V. and are used under license.

2020 © Lumileds Holding B.V. All rights reserved.

Lumileds è il garante di questo prodotto.

Il marchio e lo scudetto Philips sono marchi registrati di Koninklijke Philips N.V. e sono utilizzati su licenza.

2020 © Lumileds Holding B.V. Tutti i diritti riservati.

Lumileds es el garante de este producto.

Philips y Philips Shield Emblem son marcas registradas de Koninklijke Philips N.V. y se usan bajo licencia.

2020 © Lumileds Holding B.V. Todos los derechos reservados.

Lumileds ist der Garantiegeber für dieses Produkt.

Philips und das Philips-Logo sind eingetragene Warenzeichen von Koninklijke Philips N.V. und werden unter Lizenz verwendet.

2020 © Lumileds Holding B.V. Alle Rechte vorbehalten.

Lumileds est le garant de ce produit.

Philips et Philips Shield logos sont des marques déposées de Koninklijke Philips N.V. et sont utilisés sous licence.

2020 © Lumileds Holding B.V. Tous droits réservés.

3211 008 23641

